

OUTLANDER

PHEV

Accessories Catalog



カタログ中の△マークは安全注意事項ですので必ずお守りください。

- カタログ中の※マークはその他の注意事項、●は補足説明を表わします。
- 個別の製品の注意事項をすべてに記載しておりません。それぞれの製品の取扱説明書をよく読んでお使いください。
- 本カタログ掲載商品は、3年6万km保証です。

3年
6万km
保証

保証期間は三菱自動車の販売店、または三菱自動車指定サービス工場での商品を取り付けた日(販売した日)から3年間(期間内でも走行距離が6万kmまで)となります。ただし、一部商品は1年間(期間内でも走行距離が2万kmまで)、補用部品は1年間となります。また個別保証の商品は、その保証期間に準じます。保証期間は商品ごとに記載してあります。記載のない商品は3年6万kmとなります。なお、次に示すものは保証対象外です。

- ・使用損耗あるいは経年変化による劣化。
- ・ケミカル類、油脂類、電池類などの消耗品。
- ・取扱要領書ならびに取扱説明書などに定められた取扱い方法と異なる使用に起因する不具合。
- ・天災、事故、盗難、その他の外的要因によって生じた不具合。
- ・三菱自動車純正部品・ディーラーオプション以外の商品によって誘発された不具合。

- 本カタログのグレーの表示価格は2024年10月現在のものです。本体価格(メーカー希望小売価格)+参考取付工賃+消費税(10%)が含まれております。なお、取付工賃レート [8,000円(消費税込価格:8,800円)/時間] は、地域・製品・装着時により異なる場合がありますのでご了承ください。
- 仕様および表示価格は、製品改良や材料高騰、その他の理由により予告なく変更することがありますので販売会社にお問い合わせください。
- 写真は、印刷インキの性質上、実際の色と異なって見えることがあります。
- 掲載写真は、実物とイメージや仕様が異なる場合があります。
- 撮影のための小道具は商品に含まれておりません。
- 装着する用品や組み合わせによっては、車高および重量が変化することがありますので、ご了承ください。
- 一部車種については装着できないものがあります。また取付場所が同一のため、複数のものを同時に装着できないものもありますので販売会社にお問い合わせください。
- 撮影上の都合で、一部旧型車両や他車種を使用しています。
- ホームページを開いていますのでご利用ください。

スピードは控えめに。エコドライブで環境にやさしく。後席もシートベルト。チャイルドシートも忘れずに。

www.mitsubishi-motors.co.jp

三菱車に関するお問い合わせは、お近くの販売会社、または三菱自動車お客様相談センターへどうぞ。

三菱自動車お客様相談センター ☎ 0120-324-860

オープン時間: 9:30~12:30、13:30~17:00

お客様の個人情報厳重に取り扱い、お問い合わせへの対応に使用いたします。また、ご相談内容によっては適切な対応をさせていただくため、三菱自動車販売会社等へ必要な範囲で情報を開示し、販売会社等からお客様にご連絡を取らせていただく場合もございますので、予めご了承ください。なお、当社における個人情報の取り扱いの詳細については三菱自動車ホームページ(<https://www.mitsubishi-motors.co.jp/privacy>)にて記載しております。

クルマのお取り扱い、所定の取扱説明書ならびにメンテナンスノートをよくご覧の上、定められた点検・整備等を確実に実施し、安全で快適なドライブをお楽しみください。ボディカラー、内装、シート色は、印刷インキの性質上、実際の色と異なって見えることがあります。

三菱自動車工業株式会社 〒108-8410 東京都港区芝浦3丁目1番21号

YS4023-2410/40

機能性や耐久性はもとより、デザイン性や質感にもこだわった三菱自動車のアクセサリ。
そのひとつひとつに、クルマを知り尽くした純正品ならではの高いクオリティが息づいています。

フラッグシップSUVとして、都市で際立ち、アウトドアでも頼もしいOUTLANDER。

胸が高鳴るクルマの個性はそのままに、ライフスタイルに合わせてお気に入りの一台を作りあげてみませんか。

アクセサリで、より快適なカーライフを。



Photo: P ●ボディカラー: グラファイトグレーメタリック ●Dynamic Sound Yamaha Ultimateはメーカーオプション
装着用品: エンジンフードエンブレム(メッキ)、フードガーニッシュ(グロスブラックメッキ)、ダイナミックシールドイルミネーション、フロントスキッドガーニッシュ(メッキ×グロスブラック)、ミラーカバー(メッキ)、ドアハンドルカバー(メッキ)、サイドプロテクションガーニッシュ、サイドアンダーガーニッシュ(ブラックマイカ)、サイドバー、フェーエルリッド、大型テールゲートスポイラー(グラファイトグレーメタリック)、アルミホイール(20インチ)、ブラックホイールロックナット&ラグナットセット、ルーフレール(シルバー)



Photo: P ●ボディカラー: ホワイトダイヤモンド
装着用品: フードガーニッシュ(マットブラック×グロスブラック)、フードデカール、フロントコーナープロテクター、ドアハンドルインナープロテクター、フェンダープロテクター、サイドプロテクター、マッドフラップ(ブラック)、大型テールゲートスポイラー(ホワイトダイヤモンド)、リアプロテクター、アルミホイール(20インチ)、ブラックホイールロックナット&ラグナットセット、ルーフレール(ブラック)、ベスキヤリア、ルーフバスケット

その他の掲載用品: MITSUBISHI MOTORS x ogawa タフメッシュテーブル、MITSUBISHI MOTORS x ogawa ローチェア、折りたたみコンテナボックス(20L)、トレイルタンブラー、シエラカップ、折りたたみバケツ
※画像に映っている撮影用の小道具は商品に含まれておりません。



Exterior

あなたらしさで選べる、
多彩なエクステリアアイテム

▶ 03 - 10



Outdoor & Carrier

アウトドアの遊びを広げる、
タフネスと便利さ

▶ 11 - 14



Basic Item

カーライフをサポートする
定番アイテム

▶ 15 - 16



Interior

さらなる上質さと機能性を求めた
インテリアアイテム

▶ 17 - 20



Electric

大人のナイトドライブを演出する、
光のコーディネート

▶ 21 - 22



Other Item

クルマに乗るみんなの安心と
快適を求めた定番アイテム

▶ 23 - 24



RALLIART Accessories

あなたの一台をアグレッシブに仕上げる
モータースポーツ ヘリテージブランド

▶ 25



MITSUBISHI MOTORS COLLECTION

デザインと機能性を追求した
こだわりのアイテム

▶ 26



M Selection

お客さまのニーズを満たす
セレクト商品

▶ 26

**OUTLANDER
PHEV**

Exterior | ELEGANCE

都市に際立つ、プレミアムな美しさ



Exterior



01 マットブラック



01 メッキ×グロスブラック



03 メッキ



03 グロスブラック



01 グロスブラック

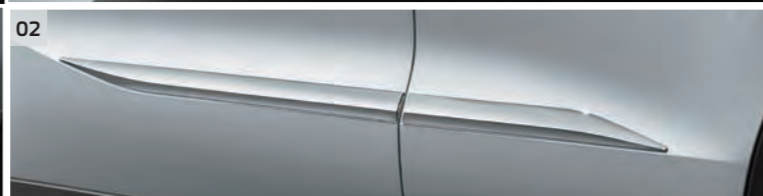

02



04



05

エレガントパッケージ

3点セット: 01 フロントスキッドガーニッシュ + 02 サイドプロテクションガーニッシュ + 03 リヤバンパーガーニッシュ

単品合計価格¥116,600(消費税込、取付工賃込)のところ

¥99,220 ◀ ¥17,380お得

(消費税抜価格: 本体¥70,200+参考取付工賃¥20,000)

フロント、サイド、リヤのガーニッシュ3点セットです。ブラックとメッキで設定をしており、立体感や奥行き、ボディラインとの一体感にもこだわり、華やかな上質さを際立たせます。アウトランダーパッケージとサイドエクステリアパッケージを同時装着することで、トータルコーディネートが完成します。

- [全車] MZ577205(ブラック)
 フロントスキッドガーニッシュ(グロスブラック)+サイドプロテクションガーニッシュ+リヤバンパーガーニッシュ(グロスブラック)
 MZ577206(メッキ)
 フロントスキッドガーニッシュ(メッキ×グロスブラック)
 +サイドプロテクションガーニッシュ+リヤバンパーガーニッシュ(メッキ)

01 フロントスキッドガーニッシュ

¥55,000 (消費税抜価格: 本体¥38,000+参考取付工賃¥12,000)

フロントバンパー開口部に装着するガーニッシュです。フロントフェイスに華やかな印象をプラスします。マットブラック、メッキ×グロスブラック、グロスブラックの3種類からお選びいただけます。

※TRAILパッケージ、フロントコーナープロテクターと同時装着する際には、先にフロントスキッドガーニッシュを取り付けてください。

- [全車] MZ577093(マットブラック) / MZ577109(メッキ×グロスブラック) / MZ577110(グロスブラック)

02 サイドプロテクションガーニッシュ

¥30,800 (消費税抜価格: 本体¥20,000+参考取付工賃¥8,000)

ドアパネルに装着するメッキのガーニッシュです。ボディラインと融合した精緻な造り込みで、サイドビューに華やかさを加えます。

- [全車] MZ576845

03 リヤバンパーガーニッシュ

¥30,800 (消費税抜価格: 本体¥20,000+参考取付工賃¥8,000)

リヤバンパーに装着するリング状のガーニッシュです。リヤビューに華やかな印象を与えます。メッキ、グロスブラックの2種類をご用意しました。

※TRAILパッケージ、リヤプロテクターとの同時装着はできません。

- [全車] MZ577094(メッキ) / MZ577127(グロスブラック)

04 大型テールゲートスポイラー

¥68,200 (消費税抜価格: 本体¥38,000+参考取付工賃¥24,000)

立体的な大型のスポイラー。凹凸のあるデザインで、リヤビューにスタイリッシュでアクティブな雰囲気印象を印象づけます。

※車両装備のルーフスポイラーの上から装着します。

※テールゲートスポイラーとの同時装着はできません。

- [全車] MZ577099(ホワイトダイヤモンド) / MZ577100(ブラックマイカ) / MZ577101(ブラックダイヤモンド) / MZ577102(スターリングシルバーメタリック) / MZ577103(グラファイトグレーメタリック) / MZ577104(コズミックブルーマイカ) / MZ577105(レッドダイヤモンド) / MZ577106(ムーンストーングレーメタリック)

05 テールゲートスポイラー

¥62,700 (消費税抜価格: 本体¥33,000+参考取付工賃¥24,000)

車両にマッチする洗練されたデザインで、リヤビューだけでなくサイドビューもさらにスポーティに印象づけます。

※車両装備のルーフスポイラーの上から装着します。

※大型テールゲートスポイラーとの同時装着はできません。

- [全車] MZ576890(ホワイトダイヤモンド) / MZ576893(ブラックマイカ) / MZ576894(ブラックダイヤモンド)

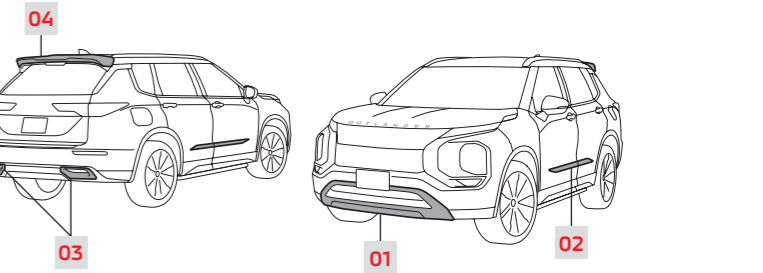

Photo: P ボディカラー: グラファイトグレーメタリック ●Dynamic Sound Yamaha Ultimateはメーカーオプション
 装着用品: エンジンフードエンブレム(メッキ)、フードガーニッシュ(グロスブラック×メッキ)、ダイナミックシールドイルミネーション、フロントスキッドガーニッシュ(メッキ×グロスブラック)、ミラーカバー(メッキ)、ドアハンドルカバー(メッキ)、サイドプロテクションガーニッシュ、サイドアンダーガーニッシュ(ブラックマイカ)、サイドバー、フェーエルリッド、大型テールゲートスポイラー(グラファイトグレーメタリック)、テールゲートガーニッシュ、リヤバンパープロテクター、リヤバンパーガーニッシュ(メッキ)、アルミホイール(20インチ)、ブラックホイールロックナット&ラグナットセット、ルーフレール(シルバー)



アウトランダーパッケージ

3点セット: 01 エンジンフードエンブレム + 02 ダイナミックシールドイルミネーション + 03 フードガーニッシュ

単品合計価格¥127,820(消費税込、取付工賃込)のところ

¥118,250 < ¥9,570お得

(消費税抜価格: 本体¥78,300+参考取付工賃¥29,200)

アウトランダーを象徴するダイナミックシールドイルミネーションとフードガーニッシュ、エンジンフードエンブレムのパッケージです。印象的な光の演出やエンブレムがアウトランダーとあなたのアイデンティティをアピールします。エレガントパッケージとサイドエクステリアパッケージを同時装着することで、トータルコーディネートが完成します。

[全車] MZ577210(ブラック)

エンジンフードエンブレム(ブラック)+ダイナミックシールドイルミネーション+フードガーニッシュ(マットブラック×グロスブラック)

MZ577211(メッキ)

エンジンフードエンブレム(メッキ)+ダイナミックシールドイルミネーション+フードガーニッシュ(グロスブラック×メッキ)

MZ577212(サテン調メッキ)

エンジンフードエンブレム(サテン調メッキ)+ダイナミックシールドイルミネーション+フードガーニッシュ(グロスブラック×メッキ)

01 エンジンフードエンブレム

¥16,720(消費税抜価格: 本体¥12,000+参考取付工賃¥3,200)

厚みのある樹脂成型エンブレムが、あなたのOUTLANDERの存在感を強調します。精悍で艶のあるブラック、上品なメッキ、艶を抑えたサテン調メッキの3種類をご用意しました。

[全車] MZ553199(ブラック)/MZ553200(メッキ)/MZ553201(サテン調メッキ)

02 ダイナミックシールドイルミネーション

¥75,900(消費税抜価格: 本体¥45,000+参考取付工賃¥24,000)

ポジションランプに連動して白色LEDがダイナミックシールドの縁を照らします。夜間でもフロントフェイスを浮かび上げさせ、精悍な顔つきにさらなる迫力と個性を与えます。非点灯時には発光部が目立たない構造としました。

[全車] MZ590999

03 フードガーニッシュ

¥35,200(消費税抜価格: 本体¥30,000+参考取付工賃¥2,000)

フードの横側に装着する樹脂製のガーニッシュです。フロントターンランプから繋がるデザインがシャープな顔つきにアクセントを加えます。OUTLANDERロゴ入り。左右2点セット。

[全車] MZ577107(マットブラック×グロスブラック)/MZ577108(グロスブラック×メッキ)

サイドエクステリアパッケージ

2点セット: 04 サイドアンダーガーニッシュ + 05 サイドバー

単品合計価格¥166,540(消費税込、取付工賃込)のところ

¥154,990 < ¥11,550お得

(消費税抜価格: 本体¥94,500+参考取付工賃¥46,400)

ボディサイド下部の立体感や逞しさをより際立たせる2点セットです。エレガントパッケージとアウトランダーパッケージを同時装着することで、トータルコーディネートが完成します。

[全車] MZ577207(ホワイトダイヤモンド)/MZ577208(ブラックマイカ)
MZ577209(ブラックダイヤモンド)

04 サイドアンダーガーニッシュ

¥96,140(消費税抜価格: 本体¥65,000+参考取付工賃¥22,400)

ドアの形状にフィットする片側3点のガーニッシュです。サイドビューに立体感を演出します。さらにアクセントとして、華やかなメッキパーツが輝きます。左右セット。
※サイドデカールと同時装着する際には、先にサイドアンダーガーニッシュを取り付けてください。※TRAILパッケージ、サイドプロテクター、フェンダープロテクターとの同時装着はできません。※サイドバーと同時装着する際には、構成部品のスペーサーを取り付けてください。

[全車] MZ576917(ホワイトダイヤモンド)/MZ576920(ブラックマイカ)
MZ576921(ブラックダイヤモンド)

05 サイドバー

¥70,400(消費税抜価格: 本体¥40,000+参考取付工賃¥24,000)

ボディサイド下部に、太さのある(48mm径)ステンレス製ポリッシュ仕上げのサイドバーを装着。SUVらしい逞しさを際立たせます。
※本製品はスタイリングバーのため、乗降用ステップやプロテクションとしての機能はありません。※サイドアンダーガーニッシュ、サイドデカールと同時装着する際には、構成部品のスペーサーを取り付けてください。

[全車] MZ576881

06 ドアハンドルカバー

¥21,120(消費税抜価格: 本体¥16,000+参考取付工賃¥3,200)

ドアハンドルの上面に装着し、高級感を印象づけるスタイリッシュなハンドルカバー。質感の高いメッキ仕上げと、ブラック塗装を設定。フロント/リヤ左右セット。貼付けタイプ。
[全車] MZ576690(メッキ)/MZ576829(ブラック)

07 フェューエルリッド

¥18,260(消費税抜価格: 本体¥11,000+参考取付工賃¥5,600)

サテン調メッキに仕上げた樹脂製フェューエルリッドがプレミアム感を演出。ボディプレスラインを踏襲した金属感のある形状で、スタイリングとの調和を保ちながら個性を主張します。OUTLANDERロゴ入り。※車両標準のフェューエルリッドとの交換装着。
[全車] MZ569002

08 ミラーカバー(メッキ/ブラック)

¥16,940(消費税抜価格: 本体¥13,000+参考取付工賃¥2,400)

上品なメッキのミラーカバーと、精悍で艶のあるブラックのミラーカバーをご用意しました。左右セット。貼付けタイプ。
[全車] MZ576925(メッキ)/MZ576927(ブラック)

09 ミラーカバー(カーボン調)

¥25,740(消費税抜価格: 本体¥21,000+参考取付工賃¥2,400)

カーボン調を表現したスポーティなミラーカバー。左右セット。貼付けタイプ。
[全車] MZ576926

Exterior | TRAIL

タフなコーディネートを、アウトドアフィールドへの道を拓く

Exterior

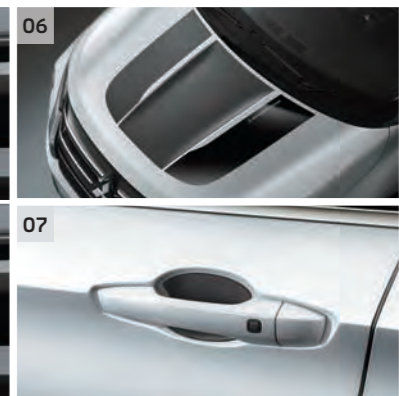

TRAILパッケージ

4点セット: 01 フロントコーナープロテクター + 02 サイドプロテクター + 03 リヤプロテクター + 04 フェンダープロテクター

¥307,010

(消費税抜価格: 本体¥211,500 + 参考取付工賃¥67,600)

車両外観一周を囲むブラック色の大型プロテクターのパッケージです。高級感のあるアウトランダーをラギット&ワイルドなイメージに様変わりさせます。05 ~ 07 のTRAIL外装品と同時装着することで、トータルコーディネートが完成します。

[全車] MZ577204

01 フロントコーナープロテクター

フロントバンパーのコーナー部に装着するプロテクターです。立体感のあるデザインのプロテクターがフロントコーナーを覆い、より力強いフロントフェイスへ変化させます。原着ブラック。※1

※装着の際には、先にフェンダープロテクターを取り付けてください。※エレガントパッケージ、フロントスキッドガーニッシュと同時装着する際には、先にフロントスキッドガーニッシュを取り付けてください。

02 サイドプロテクター

ドアパネル下部に装着する立体的な大型プロテクターです。片側3ピース構成。

原着ブラック。※1

※サイドエクステリアパッケージ、サイドデカール、サイドアンダーガーニッシュとの同時装着はできません。※装着の際には、先にフェンダープロテクターを取り付けてください。

03 リヤプロテクター

リヤバンパーに装着するプロテクターです。3ピース構成で、リヤバンパー全体を覆う迫力のある大型プロテクターが、堂々とした風格を高めます。原着ブラック。※1

※リヤバンパーガーニッシュとの同時装着はできません。※マッドガードとの同時装着はできません。※装着の際には、先にフェンダープロテクターを取り付けてください。※装着すると車両全長が後方約20mm延長されます。※車両装備のパーキングセンサーは使用可能ですが、検知する障害物との距離が用品装着によって短くなるため、後退時は障害物との接触に注意してください。※装着するとエレクトリックテールゲートのキックセンサー検知性能に、わずかに影響が出ます。豪雨や洗車時には誤検知による作動を避けるため、キースオペレーションキーをテールゲートから遠ざけてください。

04 フェンダープロテクター

¥160,600 (消費税抜価格: 本体¥130,000 + 参考取付工賃¥16,000)

ワイドなフォルムを際立たせる大型のフェンダープロテクター。フロント、サイド、リヤプロテクターとの繋がりのあるスタイリングデザインが、ラギットでワイルドなコーディネートを実現させます。原着ブラック。フロント/リヤ左右4点セット。車両標準のホイールアーチモールとの交換装着。

※単品での装着が可能です。※フロントコーナープロテクター、サイドプロテクター、リヤプロテクターと同時装着する際には、先にフェンダープロテクターを装着してください。※サイドエクステリアパッケージ、サイドアンダーガーニッシュ、サイドデカール、マッドガードとの同時装着はできません。※装着すると車両全幅が約10mm拡大されます。

[全車] MZ577090

05 マッドフラップ

¥38,060 (消費税抜価格: 本体¥29,000 + 参考取付工賃¥5,600)

オフロードでも石や泥はねからタフにボディを守ります。リヤにはOUTLANDERロゴ入り。フロント/リヤ左右4点セット。マッドガードとの同時装着はできません。

[全車] MZ531493(レッド)/MZ531494(ブラック)

06 フードデカール

¥29,260 (消費税抜価格: 本体¥21,000 + 参考取付工賃¥5,600)

マットブラックシートとグロスブラックシートの組み合わせがタフな印象を与えます。グロスブラックシートはグレーメタリック色のMITSUBISHI MOTORSロゴ入りでフロントの印象を大胆に変えます。

[全車] MZ553190

07 ドアハンドルインナープロテクター

¥10,890 (消費税抜価格: 本体¥6,700 + 参考取付工賃¥3,200)

ドアハンドル内側のキズ付きを抑えます。ブラック色でエンボス加工を施したプロテクターがタフ感を演出。フロント/リヤ左右4点セット。

[全車] MZ553198

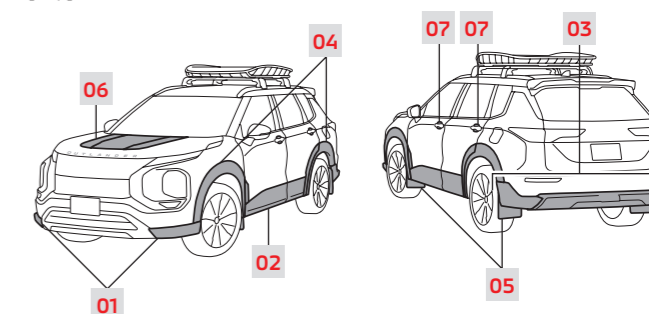

Photo: P ボディカラー: ホワイトダイヤモンド
装着用品: エンジンフードエンブレム(ブラック)、フードガーニッシュ(マットブラックxグロスブラック)、フードデカール、フロントコーナープロテクター、フロントスキッドガーニッシュ(マットブラック)、ドアハンドルインナープロテクター、フェンダープロテクター、サイドプロテクター、マッドフラップ(ブラック)、大型テールゲートスポイラー(ホワイトダイヤモンド)、リヤプロテクター、アルミホイール(20インチ)、ルーフレール(ブラック)、ベースキャリア、ルーフバスケット

Exterior 随所にさらなるスポーティと上質さを



01 リヤバンパープロテクションフィルム

¥13,200 (消費税抜価格: 本体¥8,000+参考取付工賃¥4,000)

艶消しブラックと艶のあるクリアの2種類をご用意しました。リヤバンパー上面のキズ付きを抑えるプロテクションフィルムです。

※リヤバンパープロテクションフィルム(クリア)の画像は商品イメージのため端部を浮かせています。

※ユーティリティパッケージ、リヤバンパープロテクターとの同時装着はできません。

[全車] MZ550425(ブラック)/MZ550426(クリア)

04 マッドガード

¥25,300 (消費税抜価格: 本体¥15,000+参考取付工賃¥8,000)

泥はねによる汚れや、飛び石によるボディのキズ付きを軽減します。樹脂製、原着ブラック色。フロント/リヤ左右4点セット。

※TRAILパッケージ、リヤプロテクター、フェンダープロテクター、マッドフラップとの同時装着はできません。

[全車] MZ530012

05 アルミホイール(18インチ)

¥44,660 (消費税抜価格: 本体¥35,000+参考取付工賃¥5,600)

三菱自動車オリジナルデザイン。艶感のあるブラック塗装で、足元をよりスポーティに演出。

センターキャップ/エアバルブ同梱。サイズ: 18×7.5J、インセット: 35mm。

※ホイールナット、タイヤは含まれておりません。

※20インチタイヤ装着車の場合、18インチタイヤが必要となります。

[全車] MZ556534(1本)

06 アルミホイール(20インチ)

¥55,660 (消費税抜価格: 本体¥45,000+参考取付工賃¥5,600)

三菱自動車オリジナルデザイン。20インチの大径ホイールに艶感のあるブラック塗装を施し、よりスポーティで迫力ある足元に。センターキャップ/エアバルブ同梱。サイズ: 20×8.0J、インセット: 35mm。

※ホイールナット、タイヤは含まれておりません。

※18インチタイヤ装着車の場合、20インチタイヤが必要となります。

[全車] MZ556538(1本)

02 テールゲートガーニッシュ

¥14,520 (消費税抜価格: 本体¥9,200+参考取付工賃¥4,000)

テールゲート端部に装着する、厚みのある樹脂成型ガーニッシュです。ゲート開閉時のつめキズなどを抑えます。メッキの輝きがリヤビューをスマートに引き締めます。貼付けタイプ。

[全車] MZ576486

03 サイドデカール

¥31,240 (消費税抜価格: 本体¥22,000+参考取付工賃¥6,400)

レッドの差し色がスポーティな“OUTLANDER”と、上質なホワイトベースの“PHEV”のデカールがボディサイドを演出します。デカールに反射材を採用し、夜間でも光を反射して存在感を放ちます。フロント/リヤ左右4点セット。フィルムタイプ。

※サイドアンダーガーニッシュと同時装着する際には、先にサイドアンダーガーニッシュを取り付けてください。

※TRAILパッケージ、サイドプロテクター、フェンダープロテクターとの同時装着はできません。

※サイドバーと同時装着する際には、構成部品のスペーサーを取り付けてください。

[全車] MZ550398(OUTLANDERロゴ)/MZ550399(PHEVロゴ)

07 ワンタッチサンシェード

¥25,300 (消費税抜価格: 本体¥23,000)

駐車時の直射日光を防止、室温の上昇を抑えます。フロントドアガラス部は蚊や虫の侵入を防止しながら爽やかな風を取り入れる網戸機能付きです。

また、車両機能の100V AC電源に繋いだ電源コードを通す穴が用意されているため、車外で電化製品を使用する際に車内に入るのを防ぎます。

フロントガラス/フロントドアガラス左右の3点セット。

フロントガラス部にOUTLANDERロゴ入り。収納袋にMITSUBISHI MOTORSロゴ入り。

※走行中は使用できません。

[全車] MZ518797

08 ボディカバー

¥39,600 (消費税抜価格: 本体¥36,000)

アウトランダーの形状にフィットした、ボディ全体を汚れから守る専用ボディカバーです。

充電リッド付近は開閉可能な構造とし、カバーをしたまま充電することが可能です。

また、リモートエアコン使用時には車両装備のファンが作動しますが、ファンの動きを損なわないように通風開口部が設定されているので、エアコン温度を快適に保ちます。

OUTLANDERロゴ入り。ポリエステル製。防災仕様。

※三菱自動車純正用品を装着した場合でも使用できるサイズですが、キャリア類は取り外してご使用ください。※リモートエアコンを作動した場合、ボディカバーを装着していない状態と比較して空調性能が低下します。※外気温が低い場合(-10℃以下)にリモートエアコンを使用すると、暖房の温度上昇のためにエンジンが始動します。排気ガスによる焼損や中毒を避けるため、そのような条件のときはボディカバーを使用しないでください。

[全車] MZ541728

09 チャージングポートカバー

¥9,900 (消費税抜価格: 本体¥9,000)

充電中に雨や積雪、砂ぼこりが充電口に付着するのを防ぐカバーです。マグネットでボディパネルに取り付けます。撥水加工を施したポリエステル生地を採用。使用しないときは、付属のゴムバンドで丸めてコンパクトに収納することが可能です。

※撥水加工を施していますが、完全防水ではありません。

[全車] MZ569810

10 ホイールロックナット

¥8,360

(消費税抜価格: 本体¥6,000+参考取付工賃¥1,600)

独自の花形キーパターンにより、ホイールの盗難を抑止。テーパーナット。シルバー色のマックガード製ロックナット、4個セット。

[全車] MZ556535

11 ブラックホイールロックナット&ラグナットセット

¥33,220

(消費税抜価格: 本体¥27,000+参考取付工賃¥3,200)

黒色のマックガード製ロックナット4個とラグナット16個のセット。足元をワイルドに飾ります。テーパーナット。

[全車] MZ556536

Outdoor & Carrier

アウトドアの遊びを広げる、タフネスと便利さ



Outdoor & Carrier

写真は一部車両仕様が異なります



01 トレーラーヒッチメンバー

¥234,520 (消費税抜価格: 本体¥170,000+参考取付工賃¥43,200)

トレーラーを牽引するためのヒッチメンバー。電源供給ハーネス(トレーラーソケット Type3: 7PIN)、トレーラー用変換アダプターハーネス(Type3: 7PINからSAE J560規格丸形7PINソケットへ変換)、ヒッチボール: 2インチ(ボールマウント組付済み)。最大牽引重量: 750kg(積載物含む)。マウント差込口サイズ: 2インチ。

[全車] MZ555529

〈牽引トレーラー側(灯火類)で使用できる電力量(消費電力)〉			
車幅灯	20W以下	制動灯	42W以下
番号灯	10W以下	方向指示灯(左)	21W以下
尾灯	20W以下	方向指示灯(右)	21W以下
後退灯	42W以下		

※トレーラーを牽引する場合は車検証記載内容の変更が必要です。※トレーラーヒッチメンバー装着によりデパーチャアングルが減少します。※参考取付工賃には、車検証記載変更(記載事項変更)に伴う費用は含まれておりません。車検証記載変更をご要望の場合、費用が別途必要となります。詳しい内容については販売会社にお問い合わせください。

02 50mm ボールマウント キット

¥33,000 (消費税抜価格: 本体¥30,000)

カップリングが50mm規格のヒッチボール対応のトレーラー牽引時にご使用ください。

[全車] MZ555503

03 ラゲッジプロテクター

¥29,260 (消費税抜価格: 本体¥21,000+参考取付工賃¥5,600)

荷室全体を覆うPVC+ポリエステル製のプロテクター。泥だらけの荷物や硬い荷物により、荷室が汚れたりキズ付くのを防ぎます。上部を覆うカバーで荷室内のプライバシーを守り、またバンパーも覆うことで、積み下ろしによる車体へのキズ付きも防止。MITSUBISHI MOTORSロゴ入り。

※7人乗り車両はサードシート格納時に使用可能です。

※ラゲッジトレイ、ラゲッジネットとの同時装着はできません。

[全車] MZ522511

Photo: G(23MY)写真は23MYの車両のため、車両仕様が異なります。ボディカラー: ブラックダイヤモンド
装着用品: エクシードバイザー、ミラーカバー(メッキ)、ドアハンドルカバー(メッキ)、サイドプロテクションガーニッシュ、サイドデカール(PHEVロゴ)、サイドアンダーガーニッシュ(ブラックダイヤモンド)、サイドバー、マッドガード、フェルリッド、テールゲートスポイラー(ブラックダイヤモンド)、テールゲートガーニッシュ、リヤバンパープロテクター、リヤバンパーガーニッシュ(メッキ)、トレーラーヒッチメンバー、アルミホイール(20インチ)、ルーフレール(シルバー)、ベースキャリア、サイクルキャリアアタッチメント

※画像に映っている撮影用の小道具は商品に含まれておりません。◎掲載写真は、実物とイメージや仕様が異なる場合があります。※グレーの価格は参考取付工賃を含む消費税(10%)込価格です。

Outdoor & Carrier

アウトドアを愉しみ尽くすためのハイスペックギア



写真は一部車両仕様が異なります

01 MITSUBISHI MOTORS x ogawa カータープ

¥39,600 (消費税抜価格: 本体¥36,000)

アウトドアブランドの“ogawa”とコラボレーションした三菱自動車オリジナル仕様です。取り付けやすさとコンパクトな収納性に加え、タープの機能やデザインにもこだわりました。サイズ: 長さ250×幅250×高さ220 (cm)。収納サイズ: 長さ58×幅13×高さ13 (cm)。

[全車] MZ576985



収納時

MITSUBISHI MOTORS x ogawa カータープ 特別仕様
生地カラー: 天井部(ダークブラウン)、側面(ベージュ)
ポールカラー: 高級感のあるレッドアルマイト
メッシュ窓: 5角形のワイドなメッシュ窓で開放感ある視界を確保しています。
開閉可能フラップ: メッシュ窓にファスナーで開閉可能なフラップ付き。雨天時にはメッシュ窓からの雨の浸入を抑えます。
ランタンホルダー: 天井中心部にランタンホルダー付き。(耐荷重700g以下、燃焼系ランタンは使用できません。)
ロゴ: カータープ本体と収納袋にMITSUBISHI MOTORSとogawaのロゴ入り。

02 MITSUBISHI MOTORS x ogawa タフメッシュテーブル

¥10,120 (消費税抜価格: 本体¥9,200)

アウトドアブランドの“ogawa”とコラボレーションした三菱自動車オリジナル仕様です。タフメッシュ仕様のテーブルで、2段階の高さ調整が可能です。MITSUBISHI MOTORSのメタル銘板付き。収納袋にMITSUBISHI MOTORSとogawaのロゴ入り。耐荷重: 20kg。天板耐熱温度: 300°C。

サイズ: 長さ60×幅40×高さ26.5/54.5 (cm)。収納サイズ: 長さ40×幅30×高さ6.8 (cm)。

[全車] MZ576986

Photo: G (23MY) 写真は23MYの車両のため、車両仕様が異なります。ボディカラー: ホワイトダイヤモンド
装着用品: ワンタッチサンシェード、エクシードバイザー、ミラーカバー(ブラック)、ドアハンドルカバー(ブラック)、サイドプロテクションガーニッシュ、サイドアンダーガーニッシュ(ホワイトダイヤモンド)、サイドバー、マッドガード、ルーフレール(シルバー)、MITSUBISHI MOTORS x ogawa カータープ
その他の掲載用品: MITSUBISHI MOTORS x ogawa タフメッシュテーブル、MITSUBISHI MOTORS x ogawa ローチェア、クッションブランケット、折りたたみメッシュバスケット

※画像に映っている撮影用の小道具は商品に含まれておりません。◎掲載写真は、実物とイメージや仕様が異なる場合があります。※グレーの価格は参考取付工賃を含む消費税(10%)込価格です。

03 MITSUBISHI MOTORS x ogawa ローチェア

¥9,900 (消費税抜価格: 本体¥9,000)

アウトドアブランドの“ogawa”とコラボレーションした三菱自動車オリジナル仕様です。浅く腰かけても倒れにくい構造で座り心地もよく、MITSUBISHI MOTORS x ogawa タフメッシュテーブルとの相性も抜群です。ローチェア本体にMITSUBISHI MOTORSロゴ入り。耐荷重: 100kg。

サイズ: 長さ50×幅61×高さ74(座面高35) (cm)。収納サイズ: 長さ91×幅13×高さ9 (cm)。

[全車] MZ576987



ロゴ部アップ



収納時

04 ルーフレール(シルバー)

¥41,800 (消費税抜価格: 本体¥30,000+参考取付工賃¥8,000)

ベースキャリアを装着するためのベースとなるルーフレールです。

[ルーフレール無車] MZ576929

05 ルーフレール(ブラック)

¥52,800 (消費税抜価格: 本体¥40,000+参考取付工賃¥8,000)

ベースキャリアを装着するためのベースとなるルーフレールです。

[ルーフレール無車] MZ577180



High[高さ:54.5cm]



Low[高さ:26.5cm]



収納時



シルバー

写真は一部車両仕様が異なります



ブラック



写真は一部車両仕様が異なります



07

THULE



08

THULE



09

THULE



10

THULE



11

THULE



12

THULE

06 ベースキャリア

¥40,040 (消費税抜価格: 本体¥30,000+参考取付工賃¥6,400)

各種アタッチメントを装着するためのベースとなるキャリアです。キーロック付き。MITSUBISHI MOTORSロゴ入り。製品重量: 5kg。最大積載重量: 80kg(本商品と各種アタッチメントの製品重量含む)。※装着にはメーカーオプションもしくはディーラーオプションのルーフレール(MZ576929/MZ577180)が必要です。

[ルーフレール付車] MZ533138

07 ルーフバスケット

¥90,200 (消費税抜価格: 本体¥78,000+参考取付工賃¥4,000)

長さ1,270×幅1,040×高さ150 (mm)。製品重量: 13.2kg。

装着には、ベースキャリアが必要です。

[ベースキャリア装着車] MZ535048

08 サイクルキャリアアタッチメント

¥32,560 (消費税抜価格: 本体¥28,000+参考取付工賃¥1,600)

自転車1台を正立で積めます。キーロック付き。製品重量: 4.2kg。

装着には、ベースキャリアが必要です。

[ベースキャリア装着車] MZ533098

09 スキー&スノーボードアタッチメント

¥32,560 (消費税抜価格: 本体¥28,000+参考取付工賃¥1,600)

スキー4セットまたはスノーボード2台積み。キーロック付き。製品重量: 3.8kg。

装着には、ベースキャリアが必要です。

[ベースキャリア装着車] MZ533099

10 サーフボードアタッチメント

¥16,060 (消費税抜価格: 本体¥13,000+参考取付工賃¥1,600)

2枚までのサーフボード(計25kgまで)を固定可能。長さ51cmのワイドタイプフォームパッドがサーフボードを保護し、バックル付きベルトで固定します。製品重量: 0.6kg。

装着には、ベースキャリアが必要です。

[ベースキャリア装着車] MZ532285

11 ルーフネット

¥6,600 (消費税抜価格: 本体¥6,000)

長さ1,300×幅900 (mm)。フック10個付き。ルーフバスケットと一緒にご利用ください。

荷物を固定する際には、必ずタイピングベルトを併用してください。

[ルーフバスケット装着車] MZ535047

12 タイピングベルトセット

¥4,400 (消費税抜価格: 本体¥4,000)

6m×2本セット。ルーフバスケットと一緒にご利用ください。

[ルーフバスケット装着車] MZ533009

🔑 はキーロック付き。

(キャリア類の注意事項) △ベースキャリアには専用アタッチメント以外のものを装着しないでください。△キャリア類は最大積載量を厳守してください。△ルーフバスケットに荷物をのせる場合は、丈夫なストラップ等でしっかりと固定してください。△キャリアに荷物をのせることにより、横風の影響を受けやすくなる場合があります。安全走行を心掛けてください。△走行中に風切音が発生するおそれがありますので、音が気になる場合や長期間キャリア類を使用しない場合は取り外すことを推奨します。※アタッチメントの価格にはベースキャリアの価格が含まれません。※スキー、スノーボードの積載数は標準的な目安です。スキー、スノーボードのサイズやビンディングの形状によっては積載数が変わることがあります。※サイクルキャリアアタッチメントはダイヤモンドフレーム式自転車の積載が可能です。フレーム形状によっては積載できない場合があります。また自転車の種類や形状によっては積載できません。

Basic Item

カーライフをサポートする定番アイテム



写真は一部車両仕様異なります

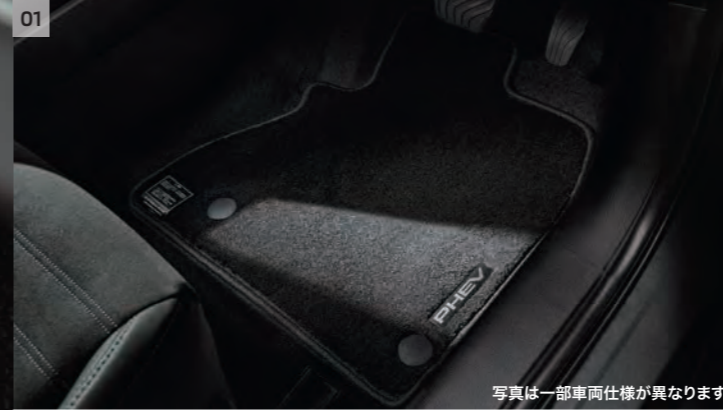

写真は一部車両仕様異なります



写真は一部車両仕様異なります



7人乗り用イメージ



02



03

メッキ(フロント用)

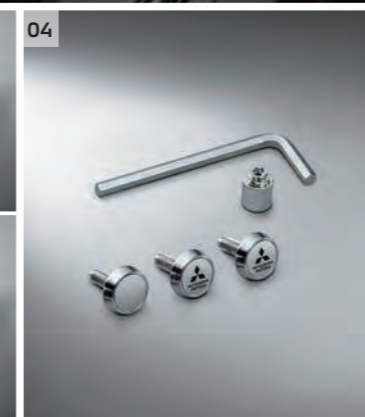

04

03

チタン調(フロント用)



05

01 フロアマット

■5人乗り用
¥56,760
 (消費税抜価格:本体¥50,000+参考取付工賃¥1,600)

[5人乗り車] MZ512000

■7人乗り用
¥62,260
 (消費税抜価格:本体¥55,000+参考取付工賃¥1,600)

[7人乗り車] MZ512001

毛足が長く柔らかい風合いが特徴。シャープさと上質さが共存する高級ラグジュアリータイプのマットです。厚みのある吸音層が車室外から侵入した音を吸収し、静粛性が向上する吸音機能付き。高級感のあるアルミ製PHEVロゴ入りプレート付き。
 ※オールウェザーマットとの同時装着はできません。



ロゴ部アップ

(フロアマット断面イメージ)

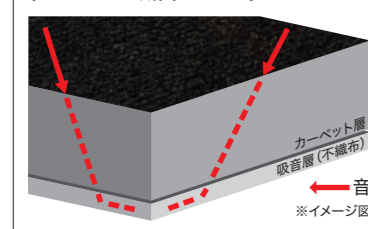

〈カーペット層〉
 生地密度が高く、長い毛足が車室内の音を吸収し、上質な風合いを表現。

〈吸音層〉
 不織布を用いることにより、音の吸収効果をさらに高めます。車室外から車室内へ侵入した音を吸音層で吸収し、静粛性が向上。車室内の反響を抑え、すっきりした音になります。

※イメージ図

Photo:G ボディカラー:ホワイトダイヤモンド 装着用品:フロアマット

※1:ナンバープレートフレームをリヤに装着する場合、ナンバープレート封印前に装着してください。※2:字光式ナンバープレートには使用できません。※3:ナンバープレートフレームをフロント側に装着する場合は、別途、補用品(1年保証)長いボルト[M6×20mm](MS240022×2本)が必要です。ナンバープレートロックボルト(ロゴステッカー付)とセットで購入された場合は、ボルトは不要です。(フロアマット/オールウェザーマットの注意事項) ※ 運転席用フロアマット、運転席用オールウェザーマットは、安全のため車両に装着されている固定具(2個)に必ず固定してください。またフロアマット、オールウェザーマット、その他のマット等を重ねて装着しないでください。フロアマット、オールウェザーマットがずれたり、重ね敷いたマット等が車両のペダルに干渉して、ペダル操作に支障をきたします。

02 オールウェザーマット

¥35,860
 (消費税抜価格:本体¥31,000+参考取付工賃¥1,600)

ダイナミックシールドをイメージしたクールなデザイン性に加え、防水機能を備えたTPS製、縁高タイプのマットです。アルミ製PHEVロゴ入りプレートを使用し質感の高い仕上げにこだわりました。さまざまなアウトドアシーンに対応し取り外して水洗いも可能です。運転席/助手席/2列目左右+センターマットの5点セット。※7人乗り車両で3列目にフロアマットを敷く場合は3列目用マット:MZ5119823(¥6,600(消費税抜価格:本体¥6,000))をご使用ください。※フロアマットとの同時装着はできません。

[全車] MZ511999

盗難抑止ボルト付ナンバープレートフレーム(メッキ)パッケージ

3点セット:03 ナンバープレートフレーム(メッキ)(フロント用/リヤ用)
 + 04 ナンバープレートロックボルト(ロゴステッカー付)

単品合計価格¥14,740(消費税込、取付工賃込)のところが

¥13,530 ◀ **¥1,210**お得
 (消費税抜価格:本体¥10,700+参考取付工賃¥1,600)

[全車] MZ572568 ※1, ※2

03 ナンバープレートフレーム

■メッキ(フロント用)
¥5,940(消費税抜価格:本体¥3,800+参考取付工賃¥1,600)

樹脂製、メッキ仕上げ。フロント側車両センサーとの干渉を回避した専用設計のサイドガーニッシュ付。 ※2, ※3

[全車] MZ572566(1枚)

■メッキ(リヤ用)
¥3,300(消費税抜価格:本体¥3,000)

樹脂製、メッキ仕上げ。 ※1, ※2

[全車] MZ572546(1枚)



ロゴ部アップ

■チタン調(フロント用)
¥6,820(消費税抜価格:本体¥4,600+参考取付工賃¥1,600)

樹脂製、格調高いチタン調。フロント側車両センサーとの干渉を回避した専用設計のサイドガーニッシュ付。 ※2, ※3

[全車] MZ572567(1枚)

■チタン調(リヤ用)
¥4,180(消費税抜価格:本体¥3,800)

樹脂製、格調高いチタン調。 ※1, ※2

[全車] MZ572547(1枚)

04 ナンバープレートロックボルト(ロゴステッカー付)

¥5,500(消費税抜価格:本体¥5,000)
 ナンバープレートの盗難抑止に。ボルト3個セット/1台分。MITSUBISHI MOTORSロゴ入りステッカー付き。
 [全車] MZ572551

05 エクシードバイザー

¥34,540
 (消費税抜価格:本体¥25,000+参考取付工賃¥6,400)



ロゴ部アップ

ボディラインにフィットしたスマートで洗練されたバイザーです。雨天時など、車内への雨の浸入を気にせず車内の空気を入れ替えることができる換気に優れた便利なアイテム。OUTLANDERロゴ入り。フロント/リヤ左右セット。

[全車] MZ562930

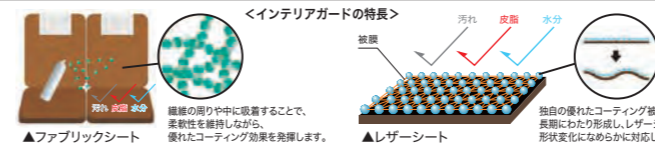

▲ファブリックシート



施工イメージ

<インテリアガードの特長>

繊維の裏や中に吸着することで、柔軟性を維持しながら、優れたコーティング効果を発揮します。

▲レザーシート
 独自の優れたコーティング被膜を長期にわたり形成し、レザーシートの形状変化にならに対応します。

ボディコーティング

・新車時の輝きを維持し、防汚効果により日々の洗車が楽になります。
 ・5年間の光沢保証*
 *販売会社に年に1度の定期点検実施が必要

ベーシックセット

■5人乗り用
 3点セット:01 フロアマット(5人乗り用) + 05 エクシードバイザー
 + 盗難抑止ボルト付ナンバープレートフレーム(メッキ)パッケージ
 単品合計価格**¥104,830**(消費税込、取付工賃込) ※1, ※2

■7人乗り用
 3点セット:01 フロアマット(7人乗り用) + 05 エクシードバイザー
 + 盗難抑止ボルト付ナンバープレートフレーム(メッキ)パッケージ
 単品合計価格**¥110,330**(消費税込、取付工賃込) ※1, ※2

INTERIOR GUARD

自動車内装用コーティング剤「インテリアガード」
 ・シートを汚れから守ります。
 ・効果目安は新車時施工から約3年です。
 ・シートにこぼれた水分を拭き取りやすくなります。
 ・衣服からシートへの色移りを軽減します。



ウルトラガラスコーティング T-Premium
 2層のガラス被膜により強固にボディを保護



ウルトラガラスコーティング T-Fine
 ガラス系の深い艶が特徴のボディコーティング

メンテナンスも三菱自動車のお店へ!



ハーティプラスメンテナンス

三菱自動車のクルマを知り尽くしたプロによる定期点検のお買い得なパック。半年ごとにしっかりメンテナンスするので、安心・快適にご愛車にお乗りいただけます。

※加入条件等についての詳細は販売会社にお問い合わせください。

三菱自動車では、お客さまにより安全で快適なカーライフを楽しんでいただくため、独自の「三菱自動車ハーティプラスプログラム」をお求めやすい価格でご用意しています。ぜひ、新車ご購入後のメンテナンスも三菱自動車のプロにおまかせください。

ハーティプラス つく2保証

メーカー保証終了後、万が一の故障の時も無料で修理ができる延長保証プランです。車を長く大切に乗りいただけます。

Interior

乗り込むたびに高揚する、こだわりのディテール



写真は一部車両仕様が異なります



写真は一部車両仕様が異なります



フロント



リヤ

01 コンソールアクセントパネル

¥15,840 (消費税抜価格: 本体¥12,000+参考取付工費¥2,400)

フロアコンソールのシフト周りを広範囲にカバーする2枚組の艶のあるカーボン柄大型コンソールアクセントパネルです。上部に配したOUTLANDERロゴがドライブへの期待を高め、ドアスイッチパネルのカーボン柄と合わせて室内をスポーティな印象にコーディネートできます。

[全車] MZ528452



カーボン柄

02 メーターベゼルガーニッシュ

¥12,320 (消費税抜価格: 本体¥8,000+参考取付工費¥3,200)

金属感のあるシルバーをアクセントにしたガーニッシュが、エレガントなメーター周りを演出。インストルメントパネルに採用されているシルバーの色調ともマッチして室内をトータルにコーディネート。インテリア全体のプレミアム感も印象づけます。メーターベゼルに装着。

[全車] MZ528454

03 ドアスイッチパネル

¥17,600 (消費税抜価格: 本体¥12,000+参考取付工費¥4,000)

艶のあるカーボン柄のドアスイッチパネルを内装のアクセントに。コンソールアクセントパネルのカーボン柄と合わせて室内をスポーティな印象にコーディネートできます。運転席/助手席/2列目左右の4点セット。

[全車] MZ528455

04 ロールサンシェード

¥37,400 (消費税抜価格: 本体¥22,000+参考取付工費¥12,000)

後席ドアの窓ガラス内側からノブを引き出して使用するロールアップ式のサンシェードです。直射日光の眩しさを防いで、2列目の快適性を向上させます。左右セット。
※ロールサンシェード使用時は窓ガラスを開けて走行しないでください。

[Mグレード] MZ518796

05 スカッフプレート

¥27,940 (消費税抜価格: 本体¥19,000+参考取付工費¥6,400)

鏡面処理を施したステンレス製ドレスアップアイテム。プレミアム感のあるプレートが乗降時のサイドシル部を保護します。各プレートにOUTLANDERロゴ入り。フロント/リヤ左右4点セット。
※イルミネーション付スカッフプレートとの同時装着はできません。

[全車] MZ527623

Interior 汚れなんて気にしない、使い倒せるラゲッジルーム



01 トノカバー

¥22,000 (消費税抜価格: 本体¥20,000)

ラゲッジルーム内の荷物を外部から遮へいし、プライバシーを守ります。ロール巻き取りタイプで、必要なときにすばやく引き出して使用できます。
※7人乗り車両はサードシート格納時に使用可能です。

[全車] MZ522752

ユーティリティパッケージ

2点セット: 02 ラゲッジソフトトレイ + 03 リヤバンパープロテクター

■5人乗り用
単品合計価格¥44,550 (消費税込、取付工賃込) のところ

¥40,700 ◀ ¥3,850お得
(消費税抜価格: 本体¥33,000+参考取付工賃¥4,000)

[5人乗り車] MZ577213

■7人乗り用
単品合計価格¥51,700 (消費税込、取付工賃込) のところ

¥47,300 ◀ ¥4,400お得
(消費税抜価格: 本体¥39,000+参考取付工賃¥4,000)

[7人乗り車] MZ577214

ラゲッジルームの使いやすさを大幅にアップさせる2つのアイテムをセットにしました。

02 ラゲッジソフトトレイ

■5人乗り用
¥14,850 (消費税抜価格: 本体¥13,500)

[5人乗り車] MZ514299

■7人乗り用
¥22,000 (消費税抜価格: 本体¥20,000)

[7人乗り車] MZ514300

撥水素材を使用しているため、濡れた荷物も積める使い勝手の良いラゲッジソフトトレイです。生地素材のため軽く、取り外しが容易にできます。滑り止め加工を施しているため、荷物が滑り動くのを抑えます。水滴の車内落下を防ぐ外周縁付き。7人乗り用はシートアレンジに対応した大小のソフトトレイ2枚セットで、使用していないトレイを丸めてヘッドレストまたはラゲッジフックに引っかけて保管が可能です。OUTLANDERロゴ入り。
※ラゲッジトレイとの同時装着はできません。

03 リヤバンパープロテクター

¥29,700 (消費税抜価格: 本体¥23,000+参考取付工賃¥4,000)

バンパー上面のキズ付きを抑えるだけでなく、格調の高いメッキ調の表面処理でリヤビューにSUVの力強さと上質感を演出します。樹脂製。
※リヤバンパープロテクションフィルムとの同時装着はできません。

[全車] MZ577128



04 ラゲッジインナープレート

¥16,940 (消費税抜価格: 本体¥13,000+参考取付工賃¥2,400)

ラゲッジルーム開口部にアクセントを加えるステンレス製のプレート。荷室の高級感を印象づけるドレスアップアイテムとして鏡面仕上げとしました。リヤバンパープロテクターと組み合わせることでテールゲートオープン時のリヤビューがより華やかになります。2枚セット。MITSUBISHI MOTORSロゴ入り。

[全車] MZ527151

05 ラゲッジトレイ

¥15,400 (消費税抜価格: 本体¥14,000)

ウェットスーツやスキー靴など濡れた荷物の積載にも便利で、頑丈な縁高の樹脂製トレイです。ダイナミックシールドをイメージしたデザインで、荷室にも力強い風格を。OUTLANDERロゴ入り。TPE製。
※7人乗り車両はサードシート格納時に使用可能です。
※ラゲッジプロテクター、ユーティリティパッケージ、ラゲッジソフトトレイとの同時装着はできません。

[全車] MZ522753



ロゴ部アップ

06 ラゲッジネット

¥10,450 (消費税抜価格: 本体¥9,500)

車両のラゲッジフックを利用して荷物を固定。さまざまな形状の荷物に対応できます。
※7人乗り車両は、サードシート格納時に使用可能です。
(参考: 折りたたみコンテナボックス50L サイズ: 縦36.6×横53.0×高さ33.4 (cm))
※ラゲッジプロテクターとの同時装着はできません。

[全車] MZ522755

07 ユーティリティバッグ

¥11,220 (消費税抜価格: 本体¥7,000+参考取付工賃¥3,200)

助手席側フロアコンソール足元に取り付ける。B5サイズが収まる小物入れです。タブレット、携帯ゲーム機、車検証などの収納やゴミ箱など、使い方は自由自在。シートポジションを移動させても干渉することはありません。取り外し可能なためクラッチバッグのように車外に持ち出すことも可能です。MITSUBISHI MOTORSロゴ入り。

[全車] MZ521034

Electric 大人のナイトドライブを演出する、光のコーディネート

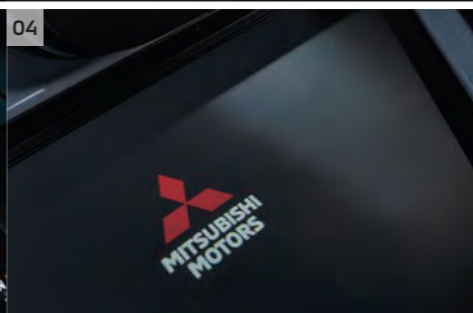

インテリアイルミネーションパッケージ

2点セット:01フロアイルミネーション + 02コンソールイルミネーション

単品合計価格¥68,420(消費税込、取付工賃込)のところ

¥64,570 ◀ **¥3,850**お得

(消費税抜価格:本体¥31,500+参考取付工賃¥27,200)

未来感のある淡いブルーの照明で、ナイトドライブを演出するイルミネーションのセットです。また、ドアの開閉に連動してLEDランプが明るく点灯し、夜間の乗降をサポートします。※1

[全車] MZ577000

01 フロアイルミネーション

¥25,740

(消費税抜価格:本体¥13,000+参考取付工賃¥10,400)

ポジションランプの点灯に連動してアウトランダー専用の淡いブルーの照明が点灯。また、ドアの開閉に連動してLEDランプが明るく点灯し、夜間の乗降をサポートします。※1

[全車] MZ590921

02 コンソールイルミネーション

¥42,680

(消費税抜価格:本体¥22,000+参考取付工賃¥16,800)

車両インパネイルミネーションに連動して、アウトランダー専用の淡いブルーの照明が点灯。またフロアコンソールのドリンクホルダー、サイドポケットに加え、2列目シート足元中央部も照らすので、後席の方も一緒にムードを愉しむことができます。

[全車] MZ590913

03 インダイレクトイルミネーションマット

¥28,380

(消費税抜価格:本体¥13,000+参考取付工賃¥12,800)

フロアコンソールのワイヤレス充電エリアを照らすイルミネーションと滑り止めマットのセットです。車両インパネイルミネーションに連動し、アウトランダー専用の淡いブルーの照明が点灯。滑り止めマットにはOUTLANDERロゴを配し、照射されたロゴがクールに演出します。

[全車] MZ590938

04 プロジェクションイルミネーション

¥55,000

(消費税抜価格:本体¥30,000+参考取付工賃¥20,000)

ドア開時にトリム下部が点灯し、MITSUBISHI MOTORSロゴを地面に投影。これから始まるドライブへの高揚感を演出します。フロント左右ドアに装着。MITSUBISHI MOTORSロゴを鮮明に投影するために、車両フットランプを一部遮光して用品を装着します。

[全車] MZ590992

05 イルミネーション付スカッフプレート

¥41,140

(消費税抜価格:本体¥31,000+参考取付工賃¥6,400)

フロントドア開時に連動して、OUTLANDERロゴが点灯。洗練された白色光とアルミ風の質感が、乗降時の足元を演出。フロント(イルミネーション付:電池式)ノリヤ(イルミネーション無し)の左右4点セット。使用電池:リチウム電池 CR2430/1台分4個。※スカッフプレートとの同時装着はできません。

[全車] MZ590929

06 電池式セーフティーイルミネーション

¥11,110

(消費税抜価格:本体¥8,500+参考取付工賃¥1,600)

ドアを開けるとブルーLEDが点灯。後続車やオートバイなどに注意喚起し、事故予防に役立ちます。運転席側または助手席側のドアサイド部に貼付。後席のドアサイド部にも貼付可能。2個セット。使用電池:CR2430(電池はセットに含まれています)。

[全車] MZ590975(2個入り)

Photo:P ボディカラー:ホワイトダイヤモンド
装着用品:プロジェクションイルミネーション、イルミネーション付スカッフプレート

07 パーソナライズドインテリアイルミネーション

¥38,060

(消費税抜価格:本体¥22,000+電源変換ハーネス¥3,000+参考取付工賃¥9,600)

運転席/助手席の足元を8色の光で照らし、さまざまな彩り空間を提供します。ムーディなナイトドライブの演出や気分を変えたいときなどに役立ちます。パワースイッチ「ACC」または「ON」時に専用スイッチ操作で、色・モードを切替われます。スイッチ操作で固定→やすらぎ→フラッシュの順番でモードが切替わります。ドア開扉に連動して白色に点灯させるウェルカム機能を装備。しばらくすると消灯します。前回乗車時の色を自動的にメモリー。パワースイッチオン時にメモリーした色が点灯します。※3、※4



モード	色の切替え方法	照明色の変化
固定	操作スイッチを押して切替え	橙→赤→紫→青→水色→緑→黄→白
やすらぎ	自動で切替え(波のように色が変化)	赤→紫→青→水色→緑→黄→赤に戻る
フラッシュ	自動で切替え(一定時間で色が変化)	赤→ランダム

[全車] MZ590934(本体)/MZ590974(電源変換ハーネス)

※1:パーソナライズドインテリアイルミネーションとの同時装着はできません。※2:前後左右のドア4箇所に装着する場合は、2セットが必要です。※3:電源変換ハーネス(MZ590974)は、1個で複数の商品を接続できます。その他商品で当該ハーネスを使用している場合は、ご注文不要です。※4:インテリアイルミネーションパッケージ、フロアイルミネーションとの同時装着はできません。

Photo:P ボディカラー:ホワイトダイヤモンド
装着用品:フロアイルミネーション、コンソールイルミネーション、インダイレクトイルミネーションマット、フロアマット

Other Item クルマに乗るみんなの安心と快適を求めた定番アイテム

01 前後ドライブレコーダー+ETC2.0パッケージ

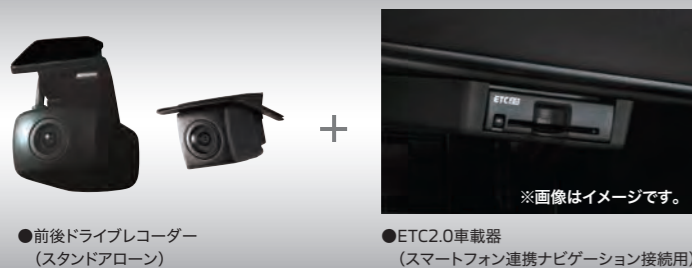

■基本仕様

カメラ	画角	記録媒体 (注3)。(注4)。(注5)。 (注6)。(注7)。(注8)。※2	常時記録 ※3、※4	イベント記録 ※3、※4、※5
200万画素 1/2.9型カラー CMOS イメージセンサー (フロント/リヤ)	水平128° × 垂直68° (フロント/ リヤ)	フロントドライブ レコーダー： microSDカード 32GB (microSDカード/ SDカード変換 アダプター同梱)	[最高画質] 最大約140分 [高画質] 最大約180分 [標準画質] 最大約200分 [長時間画質] 最大約300分	G(衝撃)検知:最大40ファイル 駐車時録画:※6:最大80ファイル 手動録画:最大80ファイル

02 03



04

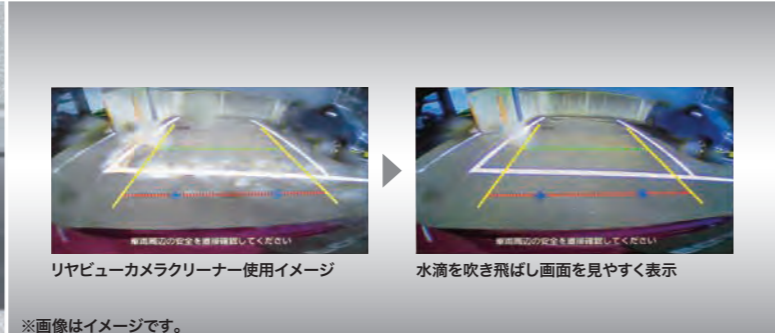
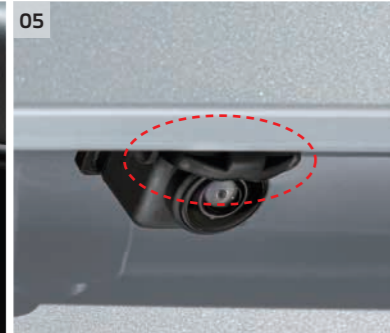

01 前後ドライブレコーダー+ETC2.0パッケージ

2点セット:02 前後ドライブレコーダー(スタンドアロン) + 04 ETC2.0車載器
 単品合計価格¥156,530(消費税込、取付工賃込)のところ
 システム合計価格 **¥151,030 ◀ ¥5,500お得**
 (消費税抜価格:本体¥101,500+電源変換ハーネス¥3,000+参考取付工賃¥32,800)
 [全車] MZ609111(本体)/MZ590974(電源変換ハーネス) (注1)。(注2)。※1。※6。※8。※9

02 前後ドライブレコーダー(スタンドアロン)

システム合計価格 **¥108,570**
 (消費税抜価格:本体¥68,500+電源変換ハーネス¥3,000+参考取付工賃¥27,200)
 走行時から駐車時まで充実の録画機能付きのドライブレコーダー。フロント/リヤセット。
 [全車] MZ607951K(本体)/MZ590974(電源変換ハーネス) (注1)。(注2)。※1。※6

03 フロントドライブレコーダー(スタンドアロン)

システム合計価格 **¥64,460**
 (消費税抜価格:本体¥42,000+電源変換ハーネス¥3,000+参考取付工賃¥13,600)
 走行時から駐車時まで充実の録画機能付きのドライブレコーダー。
 [全車] MZ607952K(本体)/MZ590974(電源変換ハーネス) (注1)。(注2)。※1

■microSDカード 64GB[拡張用] ※7
¥9,350(消費税抜価格:本体¥8,500) 前後ドライブレコーダー使用時推奨。
 [ドライブレコーダー装着車] MZ607840

(ドライブレコーダーの注意事項)※映像が記録されなかったことや記録された映像ファイルが破損していたことによる損害ならびに生じた損害については、弊社は一切責任を負いません。※本機は、事故の検定に役立つことを目的の一つとした製品ですが、証拠としての効力を保証するものではありません。※本機で記録した映像は、その使用目的や使用方法によっては、被写体の権利を侵害する場合がありますのでご注意ください。また、本機をイタズラなどの目的では使用しないでください。※本機は必ずしも信号機の信号が記録できることを保証するものではありません。※LED式信号機は目に見えない高速で点滅しているため、本機で撮影すると、点滅して撮影される場合があります。信号が映っていない場合は前後の映像や周辺の車両の状況から判断願います。信号機が映らない件については弊社は一切責任を負いません。

○掲載写真は、実物とイメージや仕様が異なる場合があります。※グレーの価格は参考取付工賃を含む消費税(10%)込価格です。

■チャイルドシートおよびジュニアシートのご使用の目安



商品名	価格	商品説明	型番	備考
06 i-Sizeチャイルドシート (ISO FIX固定/ベース含む)	¥108,350 (消費税抜価格:本体¥98,500)	新安全基準、R129対応チャイルドシートです。取り付け方法はISO FIX取り付けのため、簡単に正確な取り付けをすることができます。ご使用の目安は車両取扱説明書または上表をご参照ください。	[全車]MZ525308	
07 チャイルドシート (シートベルト固定)	¥51,700 (消費税抜価格:本体¥47,000)	ベビーからチャイルドまで長くお使いいただける、シートベルト固定タイプのチャイルドシートです。ご使用の目安は車両取扱説明書または上表をご参照ください。	[全車]MZ525309	
08 ジュニアシート (シートベルト固定)	¥42,350 (消費税抜価格:本体¥38,500)	シートベルト固定タイプのジュニアシートです。ご使用の目安は車両取扱説明書または上表をご参照ください。	[全車]MZ525310	
09 スノーブレード	¥9,438 (消費税抜価格:本体¥8,580)	650mm 運転席用	[全車]MZ603886	1年2万km保証
10 スノーブレード	¥3,916 (消費税抜価格:本体¥3,560)	430mm 助手席用	[全車]MZ603887	1年2万km保証
11 スノーブレード	¥3,806 (消費税抜価格:本体¥3,460)	285mm リヤ用	[全車]MZ603882	1年2万km保証
12 簡易装着チェーン	¥29,700 (消費税抜価格:本体¥27,000)	滑止め効果、耐久性ともに高い特殊合金鋼製チェーン。1セット2個入り。亀甲型。自動増し締め機能付。	[18インチタイヤ車]MZ573317	1年2万km保証
13 簡易装着チェーン	¥31,900 (消費税抜価格:本体¥29,000)	滑止め効果、耐久性ともに高い特殊合金鋼製チェーン。1セット2個入り。亀甲型。自動増し締め機能付。	[20インチタイヤ車]MZ573318	1年2万km保証
14 自動車用保安セット (スタンダード)	¥5,500 (消費税抜価格:本体¥5,000)	三角停止表示板、LED発光ライト(手動発電)、タイヤSTOPパー(2個)、蛍光安全ベスト、軍手を専用ケースに収納。	[全車]MZ612607	
15 消棒RESCUE®	¥7,480 (消費税抜価格:本体¥6,800)	「消す、切る、割る」の3つの機能を持った緊急ツール。緊急脱出をサポートするシートベルトカッターとガラス破砕ハンマーに加えて、二酸化炭素による初期消火が可能です。	[全車]MZ610022	※10、※11
16 レスキューマンIII	¥2,530 (消費税抜価格:本体¥2,300)	緊急脱出用のシートベルト切断用カッターとガラス破砕ハンマー。	[全車]MZ612509	※10
17 三角停止表示板	¥3,300 (消費税抜価格:本体¥3,000)	取り扱いがラクなコンパクトタイプ。収納ケース付き。	[全車]MZ611103	
18 LEDアッシュカップ	¥5,280 (消費税抜価格:本体¥4,800)	周囲にディンプル加工を施した高級感のある移動式灰皿。ふたを開けるとブルーLEDが点灯。夜間でも使いやすく、車内のムードも高めます。LEDは電池や外部電力が不要のソーラー充電式。	[全車]MZ520635	
19 プレミアムエアコンフィルター	¥7,920 (消費税抜価格:本体¥5,600 +参考取付工賃¥1,600)	花粉・におい・アレル物質対応タイプのエアコンフィルターに、ピタミンC放出機能を追加した高機能エアコンフィルターです。	[全車]MZ600270	1年2万km保証 ※12
20 LED非常信号灯 (ライト機能付)	¥1,980 (消費税抜価格:本体¥1,800)	ライト機能付き/夜間200m以上先から確認できる強力発光(赤色LED点滅/点灯時)。(国土交通省保安基準適合)	[全車]MZ611016	※13
21 車載用防災キット	¥10,560 (消費税抜価格:本体¥9,600)	サイズ:縦128×横260×高さ160(mm)。重量:1.3kg。1人用。キット内容:7年保存水×1、7年保存クッキー×1、使い捨てトイレ(小使用)×1、使い捨てトイレ(大小便兼用)×1、3WAYポンチョ×1、タオル&グローブ×1、非常用給水バッグ3L×1、常備用カイロ×1、防塵マスク(3M社製)×1、緊急用ホイッスル×1、伝言カード×1(ゲームグラフィック)×1。	[全車]MZ612611	1年2万km保証

(チャイルドシートの注意事項)

●ISO FIX(アイエスオーフィックス):ISO(国際標準化機構)が固定装置の大きさや取り付け方法を統一した規定。簡単に確実にチャイルドシートを固定できます。●R129※1:従来の基準に加えて、側面(ドア側)からの衝撃にも対応できるように、より安全性を高めた新基準です。※1:UN 規則No.129(改良型幼児拘束装置) △取り付けや使用方法などについては、車両の取扱説明書およびチャイルドシートの取扱説明書を必ずご覧ください。△チャイルドシートの助手席への後ろ向き装着は、エアバッグ標準装備のため絶対にしてはなりません。前向き装着の際は助手席を最後方にスライドさせて使用してください。※お子さまの年齢や体格にあったものをお求めください。

(注1)ドライブレコーダーの録画映像は、PCビューアソフト/スマートフォンのみで閲覧可能です。(注2)ドライブレコーダーの装着時に必要な、再使用不可部品を同梱しております。(注3)本機に付属または純正のmicroSDカードを必ず使用してください。付属または純正以外では正しく動作しないことがあります。またリヤドライブレコーダーに付属しているmicroSDカードはバックアップ用となりますので、取り外さず使用してください。(注4)付属のmicroSDカードには、本機で記録されるデータ以外を記録しないでください。映像や画像が正しく記録されません。(注5)本機の使用によって、挿入されたmicroSDカードにはさまざまな個人情報が記録されます。本機または本機を取り付けた状態の車両を譲渡または廃棄する際には、その個人情報流出防止の観点より、microSDカードを本機から抜き取ったうえで、厳重に保管、管理が必要です。(注6)microSDカード自体を廃棄する際は、個人情報流出防止のため、microSDカード本体を物理的に破壊するか、当該カード内のデータを完全に消去してください。(注7)お客様または第三者に関わらず、使用中あるいは保管中のmicroSDカードよりデータが流出したことで生じた損害については、弊社は一切の責任を負いません。(注8)本機とお客様のスマートフォンとのWi-Fi接続においては、お客様になりましたスマートフォンとの不正接続による本機からのデータ(個人情報)流出を防止する観点より、ネットワーク名とパスワードの定期的な変更と厳格な管理が必要です。※1:電源変換ハーネス(MZ590974)は、1個で複数の商品を接続できます。その他商品で当該ハーネスを使用している場合は、ご注文不要です。※2:リヤドライブレコーダーの録画、記録データはフロントドライブレコーダーと同様されるmicroSDカードに保存されます。※3:フロントドライブレコーダー単独と、フロントとリヤの前後ドライブレコーダーの記録できるファイル数は同じです。「フロントとリヤ」の録画、記録データはフロントドライブレコーダーに書き込まれ、記録が開始されなくなりますので、設定を確認のうえご使用ください。※6:前後ドライブレコーダー装着の際の駐車録画は、フロントとリヤのいずれかで行われます。フロントに衝撃を受けたときはフロントが録画され、リヤは録画されません。また、リヤに衝撃を受けたときはリヤが録画され、フロントは録画されません。※7:本製品で録画と各機能記録した場合、フロントドライブレコーダーに付属しているmicroSDカードは32GBに対し、録画時間、ファイル数が約2倍になります。※8:ETC2.0車載器のご利用には手続(セットアップ[有料])およびクレジットカード会社へのETCカードの申込みが別途必要です。詳しい内容については販売会社にお問い合わせください。※9:ETC2.0車載器は新セキュリティ規格に対応しています。※10:フロントガラス、フロントドアガラスを割ることはできません。※11:消棒RESCUE®は株式会社ワイベシステムの登録商標です。※12:標準装備のクリーンエアフィルターと交換装置になります。1年または10,000km毎の定期交換を推奨します。※13:発炎筒の代替品ではなく、追加装備品になります。保管場所は、発炎筒ホルダーではなく、グローブボックスを推奨します。本製品は乾電池式ですので、水漏れ・結露など温度が高く、乾電池の早期劣化や液漏れが懸念される箇所(ドアポケット/ラゲッジルーム/ラゲッジルームドアボード下のスペース)には置かないでください。

01 02



04



※画像はイメージです。

03



05



盗難抑止ボルト付ナンバープレートフレームパッケージ

3点セット: 01 ナンバープレートフレーム(フロント用) + 02 ナンバープレートフレーム(リヤ用) + 03 ナンバープレートロックボルト

単品合計価格¥18,590(消費税込、取付工賃込)のところ

¥17,490 < ¥1,100お得

(消費税抜価格: 本体¥14,300+参考取付工賃¥1,600)

[全車] MZ572570 ※1、※2

01 ナンバープレートフレーム(フロント用)

¥7,590(消費税抜価格: 本体¥5,300+参考取付工賃¥1,600)

ダーククロームメッキ仕様、RALLIARTロゴ入り。フロント側車向センサーとの干渉を回避した専用設計のサイドガーニッシュ付。※2、※3

[全車] MZ572569(1枚)



ロゴ部アップ

02 ナンバープレートフレーム(リヤ用)

¥4,950(消費税抜価格: 本体¥4,500)

ダーククロームメッキ仕様、RALLIARTロゴ入り。※1、※2

[全車] MZ572560(1枚)

※1: ナンバープレートフレームをリヤに装着する場合、ナンバープレート封印前に装着してください。※2: 字光式ナンバープレートには使用できません。※3: 別途、補用品(1年保証)扱いのボルト[M6×20mm](MS240022×2本)が必要です。ナンバープレートロックボルトとセットで購入された場合は不要です。※4: ロゴ部のLED照明が標準装備品とは異なります。

03 ナンバープレートロックボルト

¥6,050(消費税抜価格: 本体¥5,500)

ナンバープレートの盗難抑止に。ボルト3個セット/1台分。RALLIARTロゴステッカー付き。

[全車] MZ572553

04 ブラックホイールロックナット&ラグナットセット

¥37,620(消費税抜価格: 本体¥31,000+参考取付工賃¥3,200)

足元をワイルドに飾るブラックのマックガード製ロックナット4個とラグナット16個のセット。ラグナットは全数RALLIARTロゴ入り。テーパータイプ。

[全車] MZ556547



ロゴ部アップ

05 パワースイッチ

¥18,260(消費税抜価格: 本体¥15,000+参考取付工賃¥1,600)

スポーツマインドを刺激するRALLIARTロゴ入りのパワースイッチ。標準装備品と交換装着。※4

[全車] MZ606681

日常のさまざまなシーンをサポートする、機能的でオシャレな三菱自動車オフィシャルグッズ。



■キーレスオペレーションキーケース

SRG10036

¥6,380(消費税抜価格: 本体¥5,800)



■キーリング

SRG10038

¥3,960(消費税抜価格: 本体¥3,600)



■トレイルタンブラー ブラック

SRG10049B

¥5,280(消費税抜価格: 本体¥4,800)



■折りたたみバケツ

SRG10051

¥3,630(消費税抜価格: 本体¥3,300)



■折りたたみスツール

SRG10048

¥3,630(消費税抜価格: 本体¥3,300)



■折りたたみキャリーワゴン

SRG10035

¥16,500(消費税抜価格: 本体¥15,000)

Webページ



この他にも商品をご用意しております。商品の詳細はMITSUBISHI MOTORS COLLECTIONのWebページをご覧ください。

MITSUBISHI MOTORS COLLECTION

※当該ページ(P.26)に掲載のMITSUBISHI MOTORS COLLECTIONは保証対象外になります。※画像に映っている撮影用のキーレスオペレーションキー本体は商品に含まれておりません。

オンラインショップ



三菱自動車公式オンラインショップからも購入できます。詳細はこちらをご覧ください。

MITSUBISHI MOTORS ONLINE SHOP

M Selection

M Selectionは三菱自動車純正用品に加え、お客様の多様なニーズを満たすために三菱自動車がセレクトした商品。

※M Selectionで扱っている商品の保証は製造メーカーが規定している保証期間/保証規定に準じます。



01



02



03



04



使用イメージ



この他にも多くの商品をご用意しております。詳しくは、M Selection のWebページをご覧ください。

<https://www.mitsubishi-motors.co.jp/purchase/accessory/mselection/>

RALLIART COLLECTION カーライフをスポーティに彩るRALLIARTオリジナルグッズ



■キャップ

SRG20029

¥4,620

(消費税抜価格: 本体¥4,200)



■ポロシャツ

SRG20017L(Lサイズ)他

¥9,460

(消費税抜価格: 本体¥8,600)



■折りたたみコンテナボックス

SRG20024S

¥5,280

(消費税抜価格: 本体¥4,800)

Webページ



この他にも商品をご用意しております。商品の詳細はRALLIART COLLECTIONのWebページをご覧ください。

RALLIART COLLECTION

※当該ページ(P.25)に掲載のRALLIART COLLECTIONは保証対象外になります。